



**دستگاه تصفیه پرتابل** موسسه گسترش علم و فن جوش که عمدتاً برای تصفیه دود و بوی ناشی از انواع جوشکاری به کار می رود بر طبق آخرین تکنولوژی شرکت AQC کانادا طراحی شده و مطابق با استانداردهای بین المللی بر اساس مکانیزم فیلترهای مکانیکی طراحی شده است که در صنایع مختلفی چون: جوشکاری، پرداخت کاری، برش کاری و ... کاربرد دارد. چهارچوب دستگاه از پروفیل آلومینیومی ۳ سانتی و گوشه ها از جنس پی وی سی ساخته شده و بدنه باکس از جنس ورق گالوانیزه با پوشش رنگ کوره ای پودری می باشد. همچنین داخل باکس بوسیله پلی رول ۳ سانتی کاملاً عایق بندی شده است. که این موضوع در کم صدا بودن دستگاه بسیار مؤثر است.

### امکانات دستگاه تصفیه پرتابل:

۱. پیش فیلتر فلزی
۲. پیش فیلتر چین خورده G4
۳. فیلتر کیسه ای F9 (بر حسب سفارش)
۴. فیلتر هپا H11
۵. فیلتر کربن اکتیو چین خورده
۶. فیلتر کربن اکتیو گرانولی
۷. گیج و کیوم جهت تعیین زمان تعویض فیلتر هپا
۸. گیج اختلاف فشار (بر حسب سفارش)
۹. اینورتر جهت تغییر دور دستگاه (بر حسب سفارش)
۱۰. سه نشانگر جهت نمایش هر فاز به صورت جداگانه
۱۱. کلید سلکتوری جهت روشن و خاموش کردن دستگاه
۱۲. هود بازویی قابل انعطاف به طول سه متر با دو مفصل هیدرولیکی و یک مفصل قابل تنظیم دستی
۱۳. چرخ های صنعتی تعبیه شده در زیر دستگاه جهت حرکت در سالن

#### Construction



Metal Panels



Pleated Filters

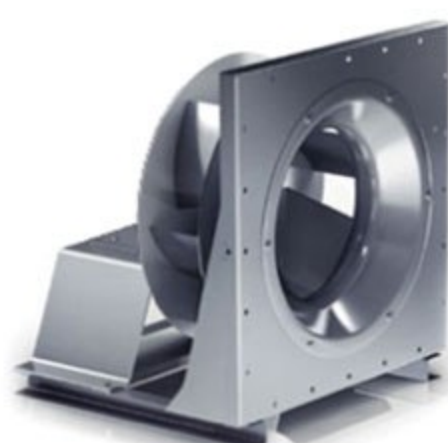

Plug Fan



Bag Filter F9



High Efficiency  
H10, H14



Bonded and Loose Filled  
Carbon Panels



Siemens Motor



Teco Inverter



Fume Arm



Flexible Tube



Vacuum Gauge



Differential Pressure  
Manometer

## Technical Data

Model	Mini Roll Economic Class	Mini Roll A Class	Mini Roll B Class	Giant Economic Class	Giant A Class	Giant B Class
Specifications						
Aluminum filter	√	√	√	√	√	√
Pleated pre filter G4	√	√	√	√	√	√
Bag filter F9	×	√	×	×	√	×
Hepa filter H11	√	√	√	√	√	√
Pleated activated carbon filter	√	√	√	√	√	√
Granule activated carbon filter	√	√	√	√	√	√
Vacuum gauge	√	×	√	√	×	√
Differential pressure manometer	√	√	×	×	√	×
Inverter	×	√	√	×	√	√
fume arm	1	1	1	2	2	2
Motor brand	SIEMENS	SIEMENS	SIEMENS	SIEMENS	SIEMENS	SIEMENS
Motor power (Kw)	2.2	3	2.2	3	4	3
RPM	2800	2800	2800	2800	2800	2800
Air volume (CFM)	1500	2000	1500	2000	2300	2000
Fan pressure (Pa)	750	850	750	850	1000	850
Sound (dB)	61	59	61	61	61	61

## Working Area

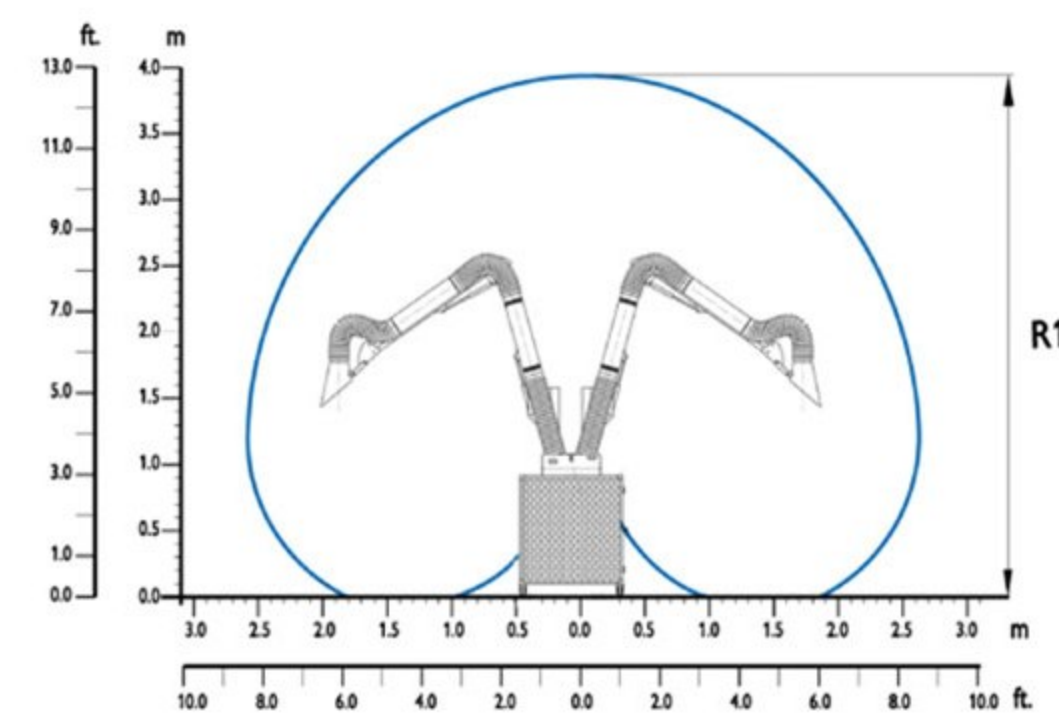
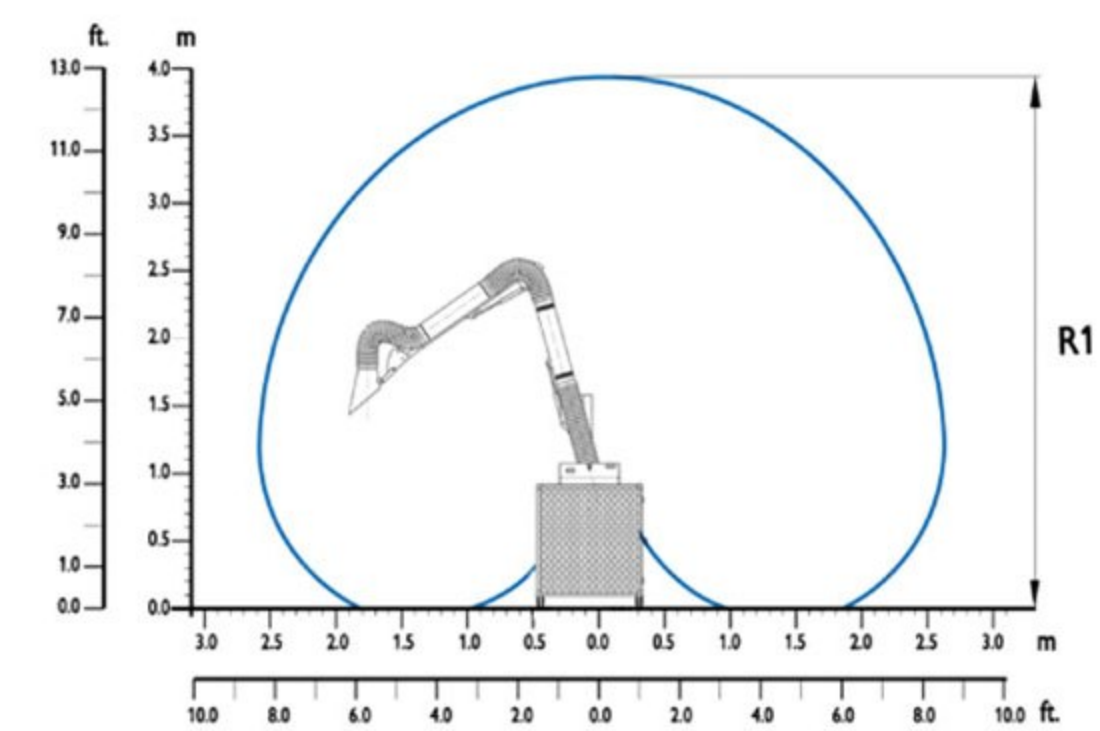

## Dimensions

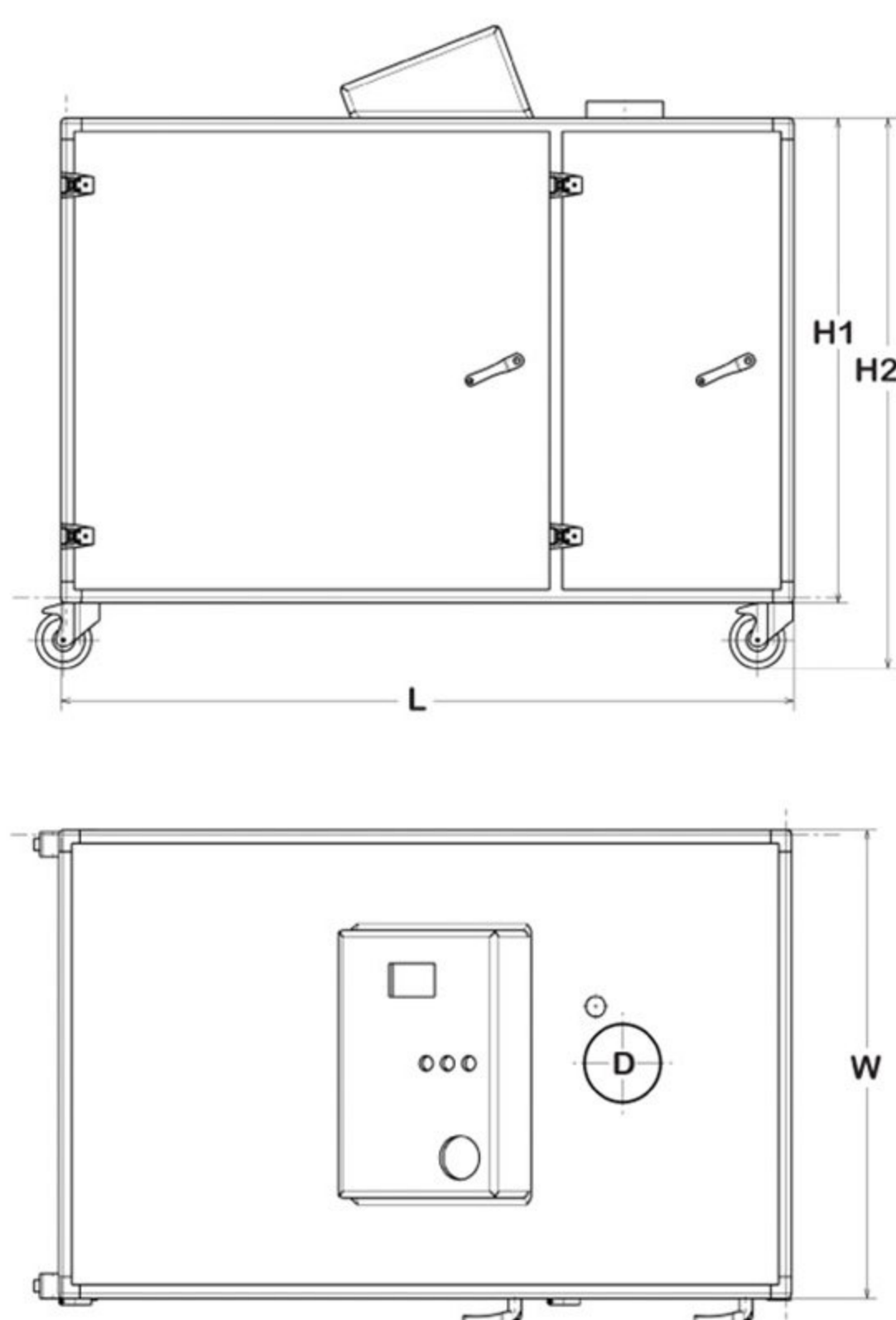

Dimension(mm)	L	H1	H2	W	D
Model					
Mini Roll Economic Class	1175	725	845	700	100-150
Mini Roll A Class	1625	725	845	700	100-150
Mini Roll B Class	1175	725	845	700	100-150
Giant Economic Class	1175	725	845	700	100-150
Giant A Class	1625	725	845	700	100-150
Giant B Class	1175	725	845	700	100-150

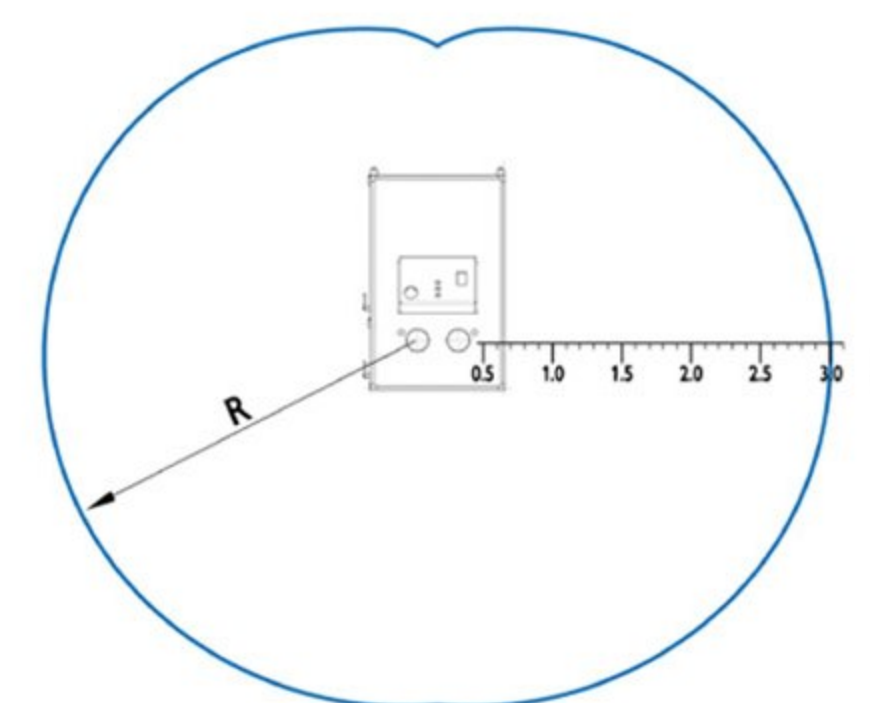
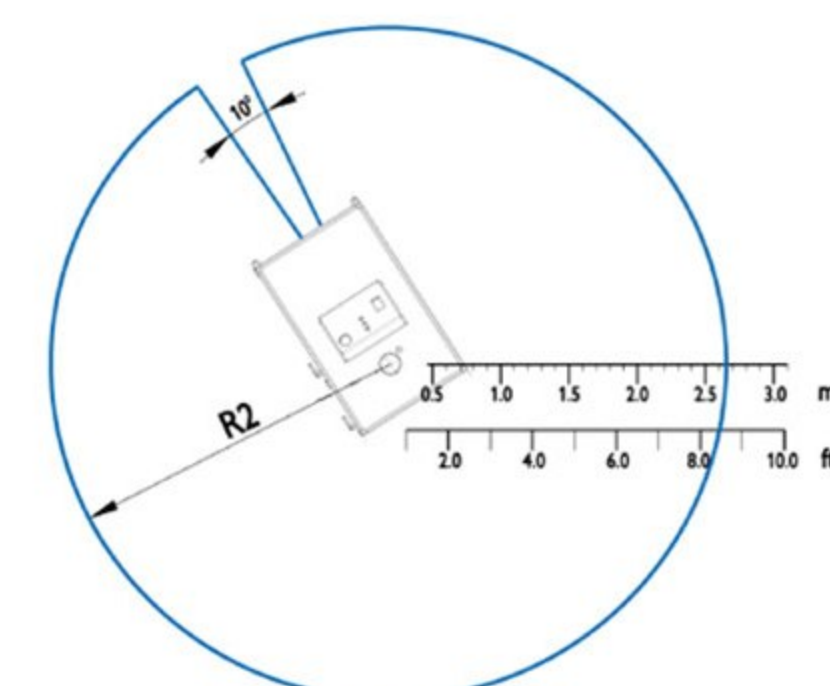

## Fan Curves

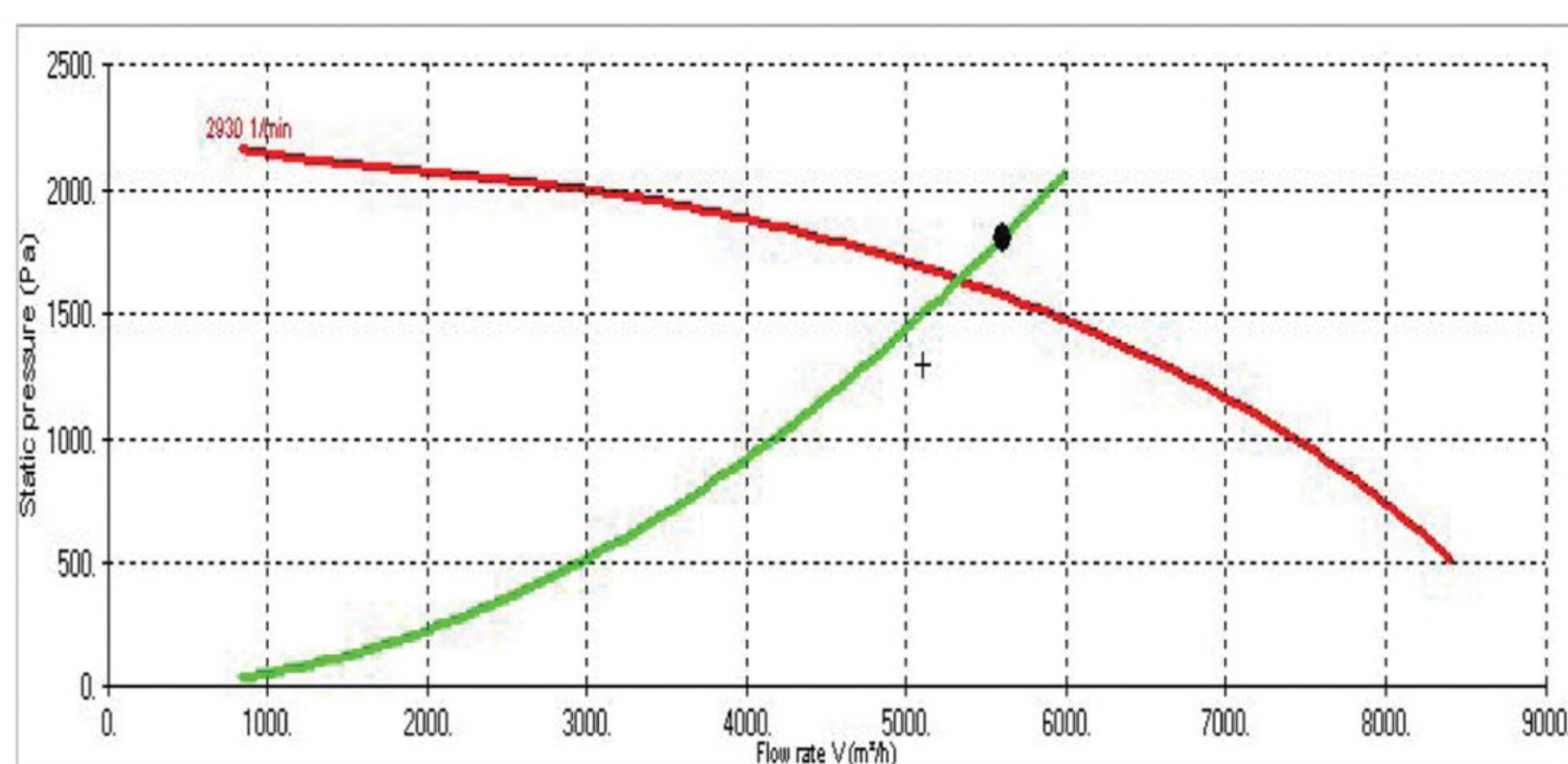

Mini Roll

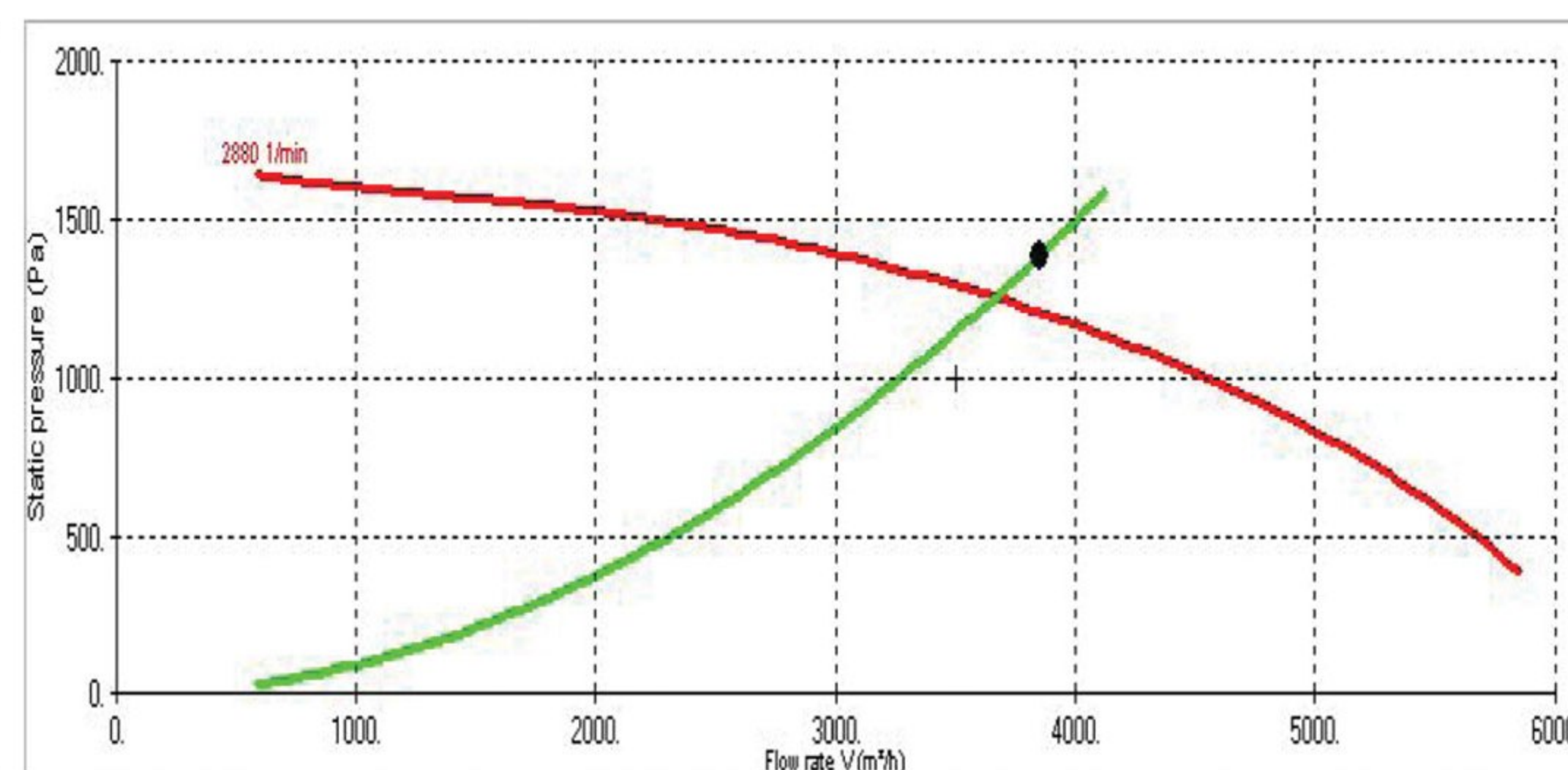

Giant

دفتر مرکزی : اهواز ، پادادشهر ، خیابان ۱۰ ، جنب شهرداری منطقه یک ، مجتمع تجاری هیراد ، طبقه سوم

تلفن : ۰۶۱-۳۵۵۲۵۸۸۲ - فکس : ۰۶۱-۳۵۵۲۴۸۵۰

info@wstd.ir

www.wstd.ir